

0 krok napřed – pro perfektní povrchy

Novinky Festool pro truhláře – podzim 2017

FESTOOL

Nářadí pro nejnáročnější





Dobré nám není dost dobré. Broušení jsme promysleli ještě více.

Na svou práci kladete nejvyšší nároky. Stejně jako my. Proto se nespokojujeme s tím, čeho jsme dosáhli, nýbrž naše nářadí důsledně dále vyvíjíme.

Například naše akumulátorové kompaktní brusky, které vám umožní zcela nový neomezený pohyb – při obvyklém vysokém výkonu. Nebo optimalizovaný systém MULTI-JETSTREAM 2 a nové brusivo Granat Net pro ještě účinnější odsávání při broušení silně prašných materiálů. Všechno jako vždy začleněné do kompletního systému, díky kterému je cesta k dokonalému povrchu rychlejší a jednodušší.

Přesvědčte se sami o nejlepším systému broušení, který jsme vám kdy mohli nabídnout.

Větší volnost pohybu pro lepší broušení.

Mobilita bez kabelu. Výkon jako u síťového nářadí. Kdekoli: nové akumulátorové kompaktní brusky RTSC 400, DTSC 400 a ETSC 125.



NOVINKA:
Akumulátorová excentrická bruska ETSC 125



NOVINKA:
Akumulátorová delta bruska DTSC 400



Síla bez kabelu

Vytrvalé broušení a výkon jako při napájení ze zásuvky – díky efektivnímu a bezuhlíkovému motoru EC-TEC v kombinaci s akumulátorem Ergo 18 V.

Pohodlné broušení v každé poloze

Nad hlavou, svisle nebo na špatně přístupných místech – díky malé hmotnosti a perfektně vyváženému rozložení hmotnosti budete všude pracovat bez únavy.

Práce bez přerušování

Akumulátory 3,1 Ah běží déle, než se nabíjejí – díky tomu můžete i větší povrchy brousit bez nedobrovolných přestávek – další akumulátor je již připravený.



NOVINKA:
Akumulátorová
vibrační bruska
RTSC 400



Jedinečné: s akumulátorem nebo kabelem

Akumulátor Ergo 18 V lze vyměnit za síťový adaptér plug-it (lze obdržet jako součást sady nebo jako příslušenství) – pro neomezenou dobu chodu při zapojení do sítě.

Čistota

Odsávání se provádí buď pomocí opakovaně použitelného vaku na prach Longlife z polyesterového rouna s mimořádnou životností, nebo v kombinaci s mobilním vysavačem Festool.



Profesionálové bez kabelu pro broušení bez omezení.

Kombinace komfortu a síly – nové akumulátorové kompaktní brusky RTSC 400, DTSC 400 a ETSC 125.



Splňují náročné požadavky

Díky robustní konstrukci a bezúdržbovému motoru EC-TEC bez uhlíků mají akumulátorové kompaktní brusky mimořádně dlouhou životnost.

Mobilní komfort

Malá hmotnost pouze 1,4 kg, nízká konstrukce a štíhlý akumulátor Ergo 18 V zabezpečují práci bez únavy – při zcela neomezeném pohybu bez kabelu.



Do ruky jako ulité

Vypínač, který je optimálně umístěn pro praváky i leváky, a měkká gumová tlumicí vložka na rukojeti zabezpečují, že brusky padnou perfektně do ruky.

Plná flexibilita

Akumulátor Ergo 18 V lze v případě potřeby vyměnit za síťový adaptér plug-it. A v kombinaci s kabelem plug-it už je tady síťové nářadí s neomezenou dobou chodu.

Pevné spojení

Integrovaný bajonetový uzávěr spolehlivě a rychle spojuje připojovací objímku sací hadice s odsávacím hrdlem elektrického nářadí. A stejně tak rychlé je rozpojení. O tom, kdy k němu dojde, rozhodujete vy – nikoli náhoda.

Broušení s integrovaným odvodem prachu.

Velký úběr při maximálním odsávání – nový systém MULTI-JETSTREAM 2 pro Ø 150 mm.

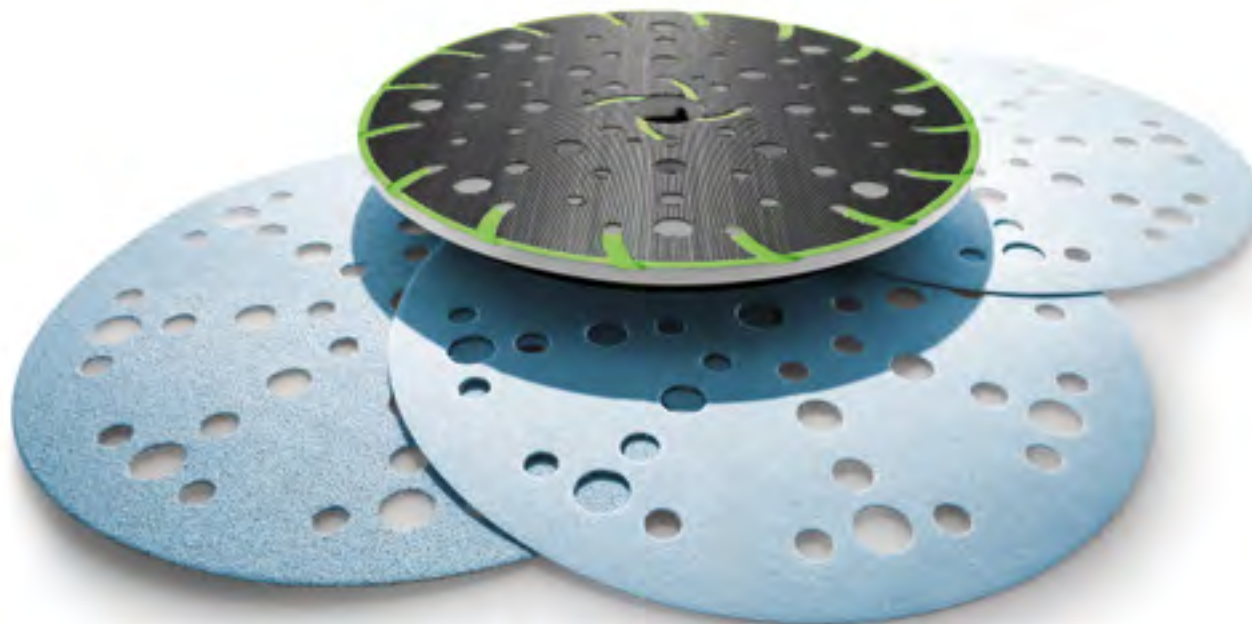

Aktivní působení proti prachu

Optimalizovaný talíř MULTI-JETSTREAM 2 zaručuje díky jedinečnému funkčnímu principu vynikající výsledky broušení.

Trvale vysoký výkon

Díky účinnému odsávání zůstává suchý zip i brusivo dlouho bez prachu – pro trvale vysoký úběr a delší životnost.

Suchý zip odolný vůči vysokým teplotám

Suchý zip je vyrobený z materiálu odolného vůči vysokým teplotám, a vyznačuje se proto mimořádně dlouhou životností. Speciální háčky na suchém zipu zabezpečují perfektní přilnavost brusiva.

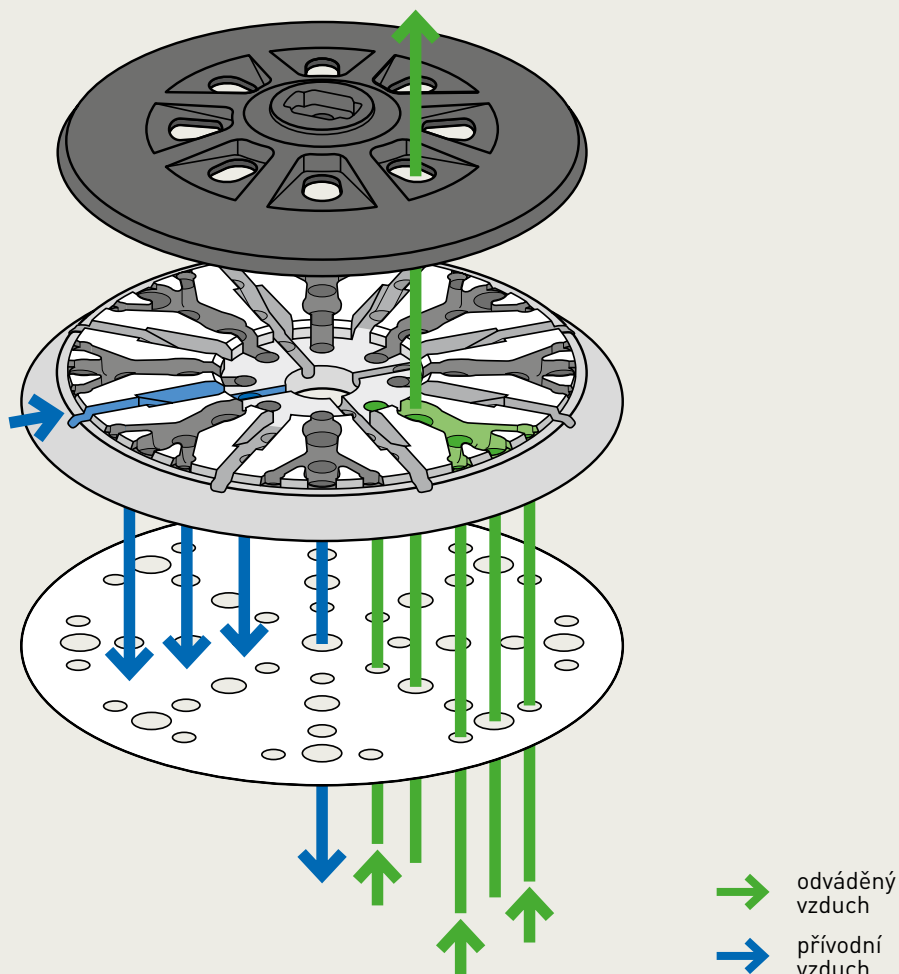

Jedinečný funkční princip

Mezi přívodními a výstupními kanálky vzniká proudění jako při větrání místnosti. 48 odsávacích otvorů zachycuje prach a aktivně ho odvádí k výstupním kanálkům. Díky promyšlenému spořádání kanálků je prach odsáván po celé ploše talíře – až ke krajům.



V promyšleném systému

Brusné talíře MULTI-JETSTREAM 2 jsou k dispozici od velmi měkkých až po tvrdé pro veškeré nářadí s \varnothing 150 mm. Bez problémů lze nadále používat dosavadní brusivo s 9 a 17 otvory.

Když broušení, tak Granat. Nyní také jako brusivo se síťovou strukturou.

Perfektní pro broušení silně prašných materiálů – nové brusivo Granat Net.



Perfektní do všech detailů

Optimální výsledky broušení bez poškrábání a dodatečné práce: díky odolné síťové struktuře s vysoce stabilními hranami.

Celoplošné odsávání prachu

Otevřená síťová struktura umožňuje celoplošné odsávání materiálu – optimální při broušení měkkého a silně prašného povrchu.

Vždy správné nasazení

Brusivo Granat Net lze jednoduše nasadit na brusný talíř, aniž by se muselo zohledňovat děrování. Kvůli ochraně brusného talíře by se měla používat ochranná podložka.



Maximální účinnost

Díky celoplošnému odsávání prachu se brusivo méně zanáší, brusný výkon zůstává déle neměnný, životnost se výrazně prodlužuje.



Vše pro perfektní povrchy.

System Festool – je lepší, když do sebe vše zapadá.

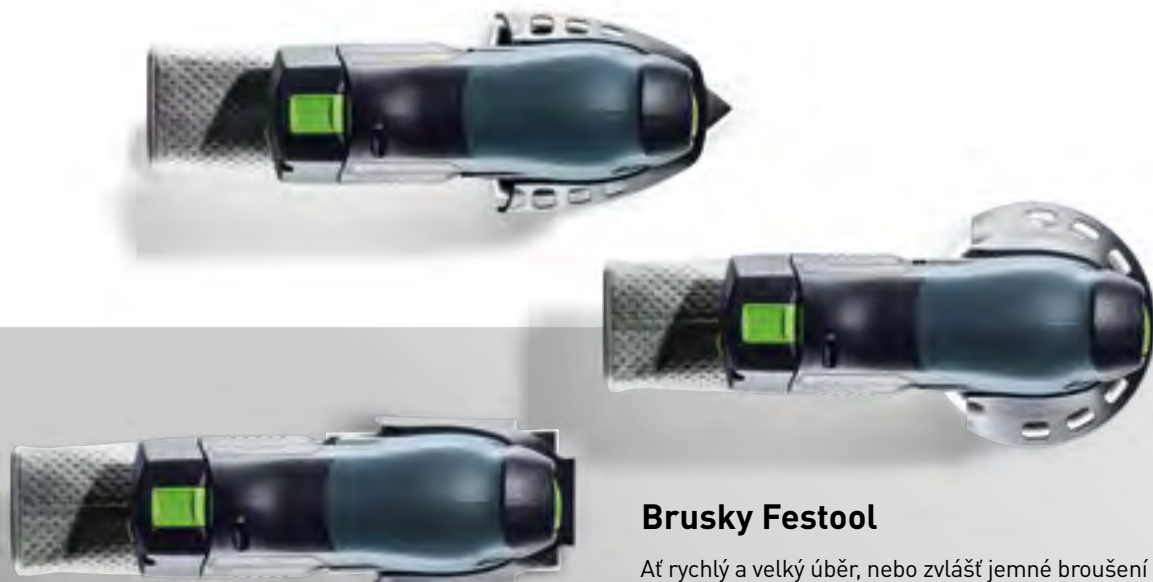

Brusky Festool

Ať rychlý a velký úběr, nebo zvláště jemné broušení – práce klade požadavky a brusky Festool na ně mají odpověď. Nyní novinka: akumulátorové kompaktní brusky pro zcela neomezený pohyb.



Brusné talíře Festool

Všechny brusné talíře ideálně přizpůsobené pro příslušné nářadí – pro maximálně klidný chod a minimální vibrace. Pro každý požadavek existuje vhodný talíř s různými stupni tvrdosti. A pro \varnothing 150 mm zcela nově s principem MULTI-JETSTREAM 2.

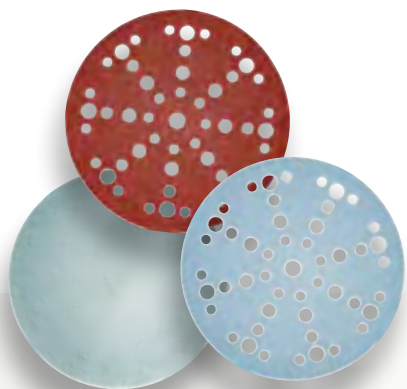

Brusivo Festool

Optimálně přizpůsobené pro nářadí, talíře a odsávání. Individuální pro každé použití, od hrubého po jemné broušení. S dlouhou životností, velkým úběrem a rychlou a jednoduchou výměnou díky přílnavému potahu StickFix. Úplná novinka: brusivo se síťovou strukturou Granat Net pro celoplošné odsávání.



Systém pro udržení pořádku

Systainery chrání, udržují pořádek a lze je navzájem spojovat nebo připevnit na mobilní vysavače – díky tomu ušetříte přecházení a uděláte u zákazníka dobrý dojem.



Mobilní vysavače Festool

Velký výkon pro čistý vzduch a čisté pracoviště. Lze obdržet v různých velikostech a pro všechny třídy prachu. Více informací k bezprašné práci najdete na www.festool.cz/bezprachu

Správná bruska pro každé použití.

Velké plochy nebo úzké rohy, hrubé nebo jemné broušení – s výrobky Festool budete připraveni na vše.



Nové výkonné a ergonomické akumulátorové brusky RTSC/DTSC 400 a ETSC 125

Broušení nezávislé na síti a bez kompromisů. S perfektním vyvážením ergonomií a brusným výkonem. Stoupá produktivita ve venkovním prostředí, na svislých plochách a při začišťování hran – bez překážejícího kabelu.

Lehké kompaktní brusky RTS 400, DTS 400, ETS 125

Ideální pro menší, svislé plochy nebo práci nad hlavou díky hmotnosti pouze 1,2 kg. Jako elektrická delta bruska DTS, vibrační bruska RTS nebo excentrická bruska ETS 125.

Lehké jednoruční brusky ETS EC s bezuhlíkovým motorem EC-TEC

Kompaktní konstrukce, velký úběr, nejlepší ergonomie práce – při konstrukční výšce pouze 116 mm a hmotnosti 1,2 kg. S brusným zdvihem 3 mm pro jemné nebo nejjemnější broušení nebo s brusným zdvihem 5 mm pro přibrušování a broušení mezi lakováním. Lze obdržet s průměrem 125 mm a 150 mm.



Silné, robustní obouruční brusky ETS

Ideální pro větší, vodorovné plochy: ETS s průměrem 150 mm existuje ve dvou variantách. S brusným zdvihem 3 mm pro dokonalé finální zbroušení nebo s brusným zdvihem 5 mm pro broušení mezi lakováním. Excentrický pohyb zaručuje jemné obroušení.



Univerzální nářadí s principem 3 v 1: řada ROTEX

Mnohostranné obouruční brusky s funkcí 3 v 1 pro velký úběr při hrubém broušení, vysokou kvalitu povrchu při jemném broušení a perfektní výsledky při leštění. A ROTEX RO 90 DX s přídatnou trojúhelníkovou brusnou deskou pro velký úběr až do rohů.



Specialista na polodrážky, zaoblení a profily: lineární bruska DUPLEX LS 130

Madla, lamely, zvláštní tvary: s 11 standardními brusnými deskami a sadou pro vytvoření vlastního profilu pro brusné desky s individuálním profilem je bruska DUPLEX vybavená téměř pro všechny situace.

Kvalita do všech detailů.

Brusný systém Festool pro perfektní povrchy.

Přehled brusiva

Granat

P40–3000

Univerzální pro hrubé až jemné broušení

Broušení:

- Lakové systémy kompatibilní s VOC
- Vodou ředitelné laky
- Nejtvrďší laky, podklady jako sklolaminát
- Hodí se i pro konvenční laky, tmely, barvy

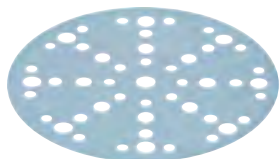

Granat Net

P80–400

Perfektní na silně prašné povrchy

Broušení:

- Tmel
- Plniče
- Barvy
- Laky
- Sádrový a disperzní tmel



Rubin 2

P40–220

Optimální na broušení dřeva

Broušení:

- Tvrdé dřevo
- Měkké dřevo
- Dřevěné kompozitní materiály
- Tropické druhy dřeva

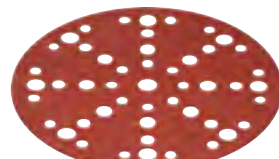

Brilliant 2

P40–400

Univerzální na barvy a laky

Broušení:

- Akrylový lak, nitrolak, přípravný lak, polyuretanový lak
- Tmel, jemný a polyesterový tmel
- Základní nátěry, plniče, ochranné laky, primery
- Příprava základního nátěru (olej, mořidlo) dřevěných materiálů

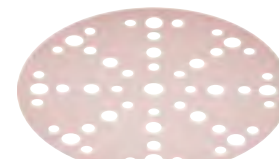

Platin 2

S400–4000

Pro perfektní přípravu leštění

Finální úprava/matování:

- Lak s vysokým leskem pro přípravu leštění
- Vodou ředitelné laky
- Minerální materiály, akrylátové sklo
- Plasty



Saphir

P24–80

Na hrubé broušení dřeva a laku

Hrubé broušení:

- Tvrdé podklady, vrstvy, staré laky
- Opatřovaná schodiště, dřevěné díly drsné po řezání
- Odstraňování otřepů a rzi
- Plasty vyztužené vlákny



Rouno

100–1000

Na přibrušování, čištění, olejování, voskování

Matování/přibrušování barev, laků:

- Přibrušování starých vrstev nátěrů před novým lakováním
- Broušení kovu do lesku
- Čištění dřevěných materiálů
- Olejování, voskování přírodního dřeva
- K dispozici také jak brusivo pro ruční broušení



Brusivo Granat pro ruční broušení

Lze obdržet ve variantách:

- 230x280 mm
- Granat soft 115 mm x 25 mm
- Brusný pás v roli 115 mm x 25 mm
- Brusný špalek 69x98x26 mm (4stranný)
- Kombinovaný špalek 69x98x26 mm (4stranný)
- Brusná houba 98x120x13 mm (2stranná)
- Brusná podložka 115x140x5 mm (1stranná)



Přehled brusných talířů MULTI-JETSTREAM 2 pro Ø 150 mm

Tvrký (H)

Optimální pro broušení rovných ploch a úzkých hran, suchý zip odolný vůči vysokým teplotám, s FastFix nebo spojovacím závitem M8

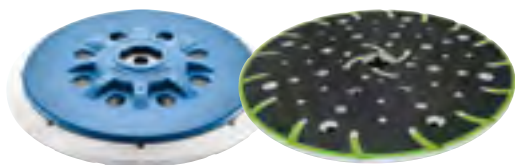

Měkký (W)

Pro náročné a univerzální použití na rovných a klenutých plochách, suchý zip odolný vůči vysokým teplotám s FastFix nebo spojovacím závitem M8

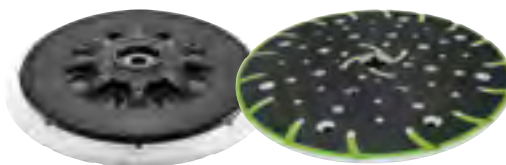

Velmi měkký (SW)

Pro výrazná zaoblení a klenutí, elastická struktura, s FastFix nebo spojovacím závitem M8



Přehled ochranných podložek, tlumicích podložek, brusných špalků

Ochranné podložky

Na ochranu brusného talíře při použití brusiva se síťovou strukturou, lze obdržet varianty Ø 125 mm, Ø 150 mm, 80x133 mm a 100x150 mm/DELTA

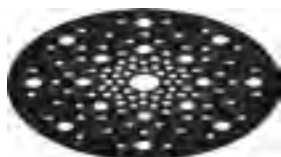

Tlumicí podložky pro Ø 150 mm

Jako tlumicí prvek mezi brusným kotoučem a brusným talířem; pro broušení klenutých obrobků; lze obdržet ve výšce 5 mm a 15 mm



Brusné špalky

Pro upnutí brusných papírů StickFix, lze obdržet ve variantách Ø 150 mm, 80x133 mm a 46x178 mm





Naše odpovědnost nekončí kvalitou nářadí.

Neustále přemýšlíme, jak bychom vám usnadnili život. Díky perfektně promyšlenému nářadí – a se službami, které se důsledně orientují na požadavky vaší každodenní práce.

Chcete a musíte v co největší míře zabránit pracovním výpadkům, zbytečné námaze a nákladům navíc. Víme to, a proto vám nabízíme servis Festool. Váš úspěch je pro nás důležitý.

SERVICE
all-inclusive



Více informací o SERVICE all-inclusive, servisních podmínkách a platnosti najdete na adrese www.festool.cz/service

Bezplatná oprava* po dobu 36 měsíců.

Když se něco porouchá, zdarma to opravíme. Včetně pracovního času, náhradních a také opotřebovaných dílů. Přepravní služba u vás stroj na přání vyzvedne – a také jej dopraví zpět. Rovněž zdarma.

Ochrana proti krádeži 36 měsíců.

Nový stroj při krádeži, jednodušší než pojištění: při krádeži – i na staveništi nebo z automobilu – obdržíte při spoluúčasti 2.500 Kč zcela nové náhradní nářadí.

Záruka náhradních dílů 10 let.

Tak dlouho – přinejmenším – máme všechny náhradní díly pro vaše nářadí na skladě. A pokud by tomu tak výjimečně nebylo, dostanete jako náhradu zdarma nové nářadí.

15 dní testování bez rizika.

Není nakoupené nářadí to, co jste si představovali? Přineste je jednoduše do 15 dnů od nákupu zpět k prodejci a ten vám kupní cenu vrátí.

SERVICE all-inclusive platí pro veškeré nářadí zaregistrované do 30 dnů od zakoupení, které bylo zakoupeno od 2. dubna 2013.

*„Bezplatná oprava“ neplatí pro poškození spotřebního materiálu a příslušenství, při nesprávném používání, pro škody při používání jiného než originálního příslušenství či náhradních dílů a dále v případě samostatně rozebraného nářadí nebo používání s trvale silným opotřebením.

Nové nářadí pro zcela neomezený pohyb.

Kompaktní akumulátorové brusky



Akumulátorová excentrická bruska ETSC 125 Li-Basic

Bez akumulátoru, bez nabíječky, brusný talíř StickFix Ø 125 mm, W-HT (měkký HT), Festool PROTECTOR, vak na prach Longlife, v Systaineru SYS 2 T-LOC

7 425,00 Kč¹⁾ 8 984,25 Kč²⁾

Obj. č. **201533**



Akumulátorová excentrická bruska ETSC 125 Li 3,1-Plus

Brusný talíř StickFix Ø 125 mm W-HT (měkký HT), Festool PROTECTOR, vak na prach Longlife, 2x akumulátor BP 18 Li 3,1 ERGO, rychlonabíječka TCL 6, v Systaineru SYS 2 T-LOC

12 690,00 Kč¹⁾ 15 354,90 Kč²⁾

Obj. č. **576899**



Akumulátorová excentrická bruska ETSC 125 Li 3,1-Set

Brusný talíř StickFix Ø 125 mm W-HT (měkký HT), Festool PROTECTOR, vak na prach Longlife, 2x akumulátor BP 18 Li 3,1 ERGO, rychlonabíječka TCL 6, síťový adaptér ACA 18V ERGO, v Systaineru SYS-Combi 2

15 930,00 Kč¹⁾ 19 275,30 Kč²⁾

Obj. č. **201527**



Akumulátorová vibrační bruska RTSC 400 Li-Basic

Bez akumulátoru, bez nabíječky, brusná deska StickFix 80x130 mm, Festool PROTECTOR, vak na prach Longlife, v Systaineru SYS 2 T-LOC

7 425,00 Kč¹⁾ 8 984,25 Kč²⁾

Obj. č. **201519**



Akumulátorová vibrační bruska RTSC 400 Li 3,1-Plus

Brusná deska StickFix 80x130 mm, Festool PROTECTOR, vak na prach Longlife, 2x akumulátor BP 18 Li 3,1 ERGO, rychlonabíječka TCL 6, v Systaineru SYS 2 T-LOC

12 690,00 Kč¹⁾ 15 354,90 Kč²⁾

Obj. č. **576897**



Akumulátorová vibrační bruska RTSC 400 Li 3,1-Set

Brusná deska StickFix 80x130 mm, Festool PROTECTOR, vak na prach Longlife, 2x akumulátor BP 18 Li 3,1 ERGO, rychlonabíječka TCL 6, síťový adaptér ACA 18V ERGO, v Systaineru SYS-Combi 2

15 930,00 Kč¹⁾ 19 275,30 Kč²⁾

Obj. č. **201513**

Systémové příslušenství pro akumulátorové kompaktní brusky



Akumulátorová delta bruska DTSC 400 Li-Basic

Bez akumulátoru, bez nabíječky, brusná deska StickFix 100x150 mm, Festool PROTECTOR, vak na prach Longlife, v Systaineru SYS 2 T-LOC

7 425,00 Kč¹⁾ 8 984,25 Kč²⁾

Obj. č. **201526**



Akumulátorová delta bruska DTSC 400 Li 3,1-Plus

Brusná deska StickFix 100 x 150 mm, Festool PROTECTOR, vak na prach Longlife, 2x akumulátor BP 18 Li 3,1 ERGO, rychlonabíječka TCL 6, v Systaineru SYS 2 T-LOC

12 690,00 Kč¹⁾ 15 354,90 Kč²⁾

Obj. č. **576898**



Akumulátorová delta bruska DTSC 400 Li 3,1-Set

Brusná deska StickFix 100x150 mm, Festool PROTECTOR, vak na prach Longlife, 2x akumulátor BP 18 Li 3,1 ERGO, rychlonabíječka TCL 6, síťový adaptér ACA 18V ERGO, v Systaineru SYS-Combi 2

15 930,00 Kč¹⁾ 19 275,30 Kč²⁾

Obj. č. **201520**



Akumulátor BP 18 Li 3,1 ERGO

Pro akumulátorové brusky RTSC 400, DTSC 400, ETSC 125
Nehodí se pro veškeré ostatní akumulátorové nářadí; ergonomická, lehká konstrukce, v kartonu

1 890,00 Kč¹⁾ 2 286,90 Kč²⁾

Obj. č. **202499**



Síťový adaptér ACA 220-240/18V Ergo

Pro akumulátorové brusky RTSC 400, DTSC 400, ETSC 125
Není vhodný pro veškeré ostatní akumulátorové nářadí; ergonomická, lehká konstrukce; pro trvalý elektrický provoz akumulátorových brusek RTSC 400, DTSC 400, ETSC 125, balení pro samoobslužný prodej

2 970,00 Kč¹⁾ 3 593,70 Kč²⁾

Obj. č. **202501**



Vak na prach Longlife (s dlouhou životností)

Pro akumulátorové brusky RTSC 400, DTSC 400, ETSC 125
Vyprazdňovací, opakovaně použitelný, z polyesterového rouna s mimořádně dlouhou životností
Balení pro samoobslužný prodej

770,00 Kč¹⁾ 931,70 Kč²⁾

Obj. č. **201693**

Vyzkoušejte náš systém – příslušenství pro čisté výsledky.

Brusný talíř tvrdý

Optimální pro broušení rovných ploch a úzkých hran, suchý zip odolný vůči vysokým teplotám, MULTI-JETSTREAM 2



Brusný talíř ST-STF D150/MJ2-FX-H-HT

Pro RO 150

1 350,00 Kč¹⁾ 1 633,50 Kč²⁾

Obj. č. 202463



Brusný talíř ST-STF D150/MJ2-M8-H-HT

Pro ETS 150, ETS EC 150, LEX 150 a WTS 150/7

1 350,00 Kč¹⁾ 1 633,50 Kč²⁾

Obj. č. 202460

Brusný talíř měkký

Pro náročné a univerzální použití na rovných a klenutých plochách, suchý zip odolný vůči vysokým teplotám, MULTI-JETSTREAM 2



Brusný talíř ST-STF D150/MJ2-FX-W-HT

Pro RO 150

1 350,00 Kč¹⁾ 1 633,50 Kč²⁾

Obj. č. 202461



Brusný talíř ST-STF D150/MJ2-M8-W-HT

Pro ETS 150, ETS EC 150, LEX 150 a WTS 150/7

1 350,00 Kč¹⁾ 1 633,50 Kč²⁾

Obj. č. 202458

Brusný talíř velmi měkký

Pro výrazná zaoblení a klenutí, elastická struktura, MULTI-JETSTREAM 2



Brusný talíř ST-STF D150/MJ2-FX-SW

Pro RO 150

1 350,00 Kč¹⁾ 1 633,50 Kč²⁾

Obj. č. 202462



Brusný talíř ST-STF D150/MJ2-M8-SW

Pro ETS 150, ETS EC 150, LEX 150 a WTS 150/7

1 350,00 Kč¹⁾ 1 633,50 Kč²⁾

Obj. č. 202459

Tlumič podložka

Jako tlumič prvek mezi brusným kotoučem a brusným talířem; pro broušení klenutých obrobků; pro excentrické brusky s průměrem 150 mm, MULTI-JETSTREAM 2



Tlumič podložka IP-STF D150/MJ2-5/2

Výška: 5 mm

581,00 Kč¹⁾ 703,01 Kč²⁾

Obj. č. 203348



Tlumič podložka IP-STF D150/MJ2-15/1

Výška: 15 mm

373,00 Kč¹⁾ 451,33 Kč²⁾

Obj. č. 203351

GRANAT NET



Brusivo se síťovou strukturou D 125 a D 150

Tmely, plniče, barvy, laky a obecně silně prašné povrchy
D 125: pro RO 125, ES 125, ETS 125, ETSC 125, ETS EC 125, LEX 125
D 150: pro RO 150, ES 150, ETS 150, ETS EC 150, LEX 150, WTS 150,
HSK-D 150

Obsah balení: 50 ks

Zrnitosti: P80, P100, P120, P150, P180, P220, P240, P320, P400



Brusivo se síťovou strukturou D 225

Pro sádrový tmel a disperzní tmel
Pro brusku PLANEX, PLANEX easy

Obsah balení: 25 ks

Zrnitosti: P80, P100, P120, P150, P180, P220, P240, P320



Brusivo se síťovou strukturou 80x133

Tmely, plniče, barvy, laky a obecně silně prašné povrchy
Pro RTS 400, RTSC 400, RS 400, RS 4, LS 130, HSK-A 80 x 130,
HSK 80 x 133

Obsah balení: 50 ks

Zrnitosti: P80, P100, P120, P150, P180, P220, P240, P320, P400



Brusivo se síťovou strukturou 100x150/DELTA

Tmely, plniče, barvy, laky a obecně silně prašné povrchy
Pro DTS 400, DTSC 400, DS 400

Obsah balení: 50 ks

Zrnitosti: P80, P100, P120, P150, P180, P220, P240, P320, P400

OCHRANNÉ PODLOŽKY



Ochranné podložky D 125 a D 150

Na ochranu brusného talíře při použití brusiva se síťovou strukturou

Obsah balení: 2 ks

Balení pro samoobslužný prodej

PP-STF D125 /2

Pro RO 125, ES 125, ETS 125, ETSC 125, ETS EC 125, LEX 125

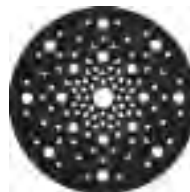

PP-STF D150 /2

Pro RO 150, ES 150, ETS 150, ETS EC 150, LEX 150, WTS 150



Ochranná podložka PP-STF 80x133 /2

Na ochranu brusné desky při použití brusiva se síťovou strukturou

Obsah balení: 2 ks

Pro RTS 400, RTSC 400, RS 400, RS 4, LS 130

Balení pro samoobslužný prodej



Ochranná podložka PP-STF DELTA /2

Na ochranu brusné desky při použití brusiva se síťovou strukturou

Obsah balení: 2 ks

Pro DTS 400, DTSC 400, DS 400

Balení pro samoobslužný prodej